

323

油圧ショベル

Next Generation



※写真は海外仕様機でオプション品を含みます

323

運転質量 22,500kg

エンジン定格出力 (ネット) 128.5kW

バケット容量 1.0m³

日本キャタピラー 



使いやすさと快適性を高めたストレスフリーの設計



Electro-Hydraulic システムを採用

新技術により省燃費と生産性を両立

先進のテクノロジーを標準装備

マシンガイダンス・マシンコントロール・ペイロード・E-フェンスで作業効率・生産性を向上

安全と効率を追求したメンテナンス

業界初、右側からの上面アクセスで日常点検がより容易・安全



安全機能と低燃費機構
搭載型Cat油圧ショベル
登録No: KT-180054-A



特定特殊自動車
排出ガス2014年基準
適合車



国土交通省
超低騒音型建設機械



2020年燃費基準
100%達成建設機械

省燃費・生産性両立 環境基準もクリア

省エネ性・生産性

323は実績あるC7.1 ACERT™ エンジンにターボを搭載
尿素SCRを採用し、高い規制基準の特定特殊自動車排出ガス
2014年基準をクリアしています

先進的な油圧システムはエンジンシステムと連動して燃費低減に貢献
高い作業性能も維持しています

NEW 新しいEH (electro-hydraulic) システム採用により、燃料消費量
低減を実現

また、油圧パイロットシステムの廃止により作動油総量が低減、
作動油の交換油量が20%削減しました

NEW スマートモードを採用。作業状況を自動で感知し、作業負荷が
小さい場合には出力低減して省燃費を実現します

ロングクローラを標準採用

優れた安定性を確保し、ハイパフォーマンスの作業が可能です

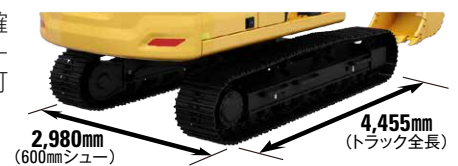

New 新型クーリングパッケージ・リバースファン

新機能の電動冷却ファン採用により、エンジンに負荷を与えないため馬力を落とすことなく作業ができます

電動冷却ファンを逆転させ、ラジエータなどに目詰まりした粉塵などを除去できます

過酷な環境下での作業などに絶大な効果を発揮します



C7.1 ACERT™ エンジン

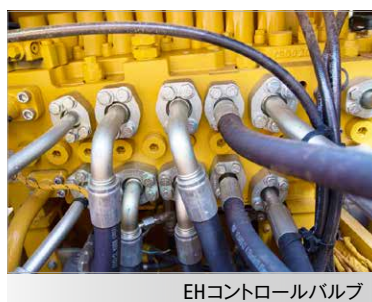

EHコントロールバルブ



電動冷却ファンを逆転させ、ラジエータなどに目詰まりした粉塵などを除去できます

快適な操作空間と安全性を確保した新型キャブ

充実のキャブ装備

2つのキャブグレード

- 標準装備としてワングレード上のデラックスキャブを準備
シート幅・クッション厚拡大(320E比較)・アームレスト標準装備
快適なキャブ構造で疲労低減に貢献します
- 昇降が容易になる跳ね上げ式コンソール、より充実な居住性をサポートする立体シート調整、シートヒータ、スカイライトハッチが標準装備となります
- キャブ気密性も向上させ、**粉塵や騒音低減を実現**します
- オプションとしてプレミアムキャブを準備**
高度な騒音対策・パラレルワイパなどが標準装備されます



ジョイスティック式操作レバー



操作レバーボタン設定画面



ジョグダイヤルと各種スイッチ類



※写真はデラックスキャブ

New キャブ内装備の充実

- 高解像度10インチタッチスクリーンモニター**
操作はすべてタッチパネルから行えます
- ジョイスティック式操作レバー**
アタッチメント操作・各種ボタン操作が指だけで簡単に行なえます
ボタン配置も搭乗するオペレータ毎に設定登録・変更が可能です
- モニター操作ジョグダイヤル**
タッチ操作が出来ない場合、右手元にあるジョグダイヤルでモニター操作が簡単にできます

323搭載キャブ

デラックスキャブ	プレミアムキャブ
標準装備	オプション

高いセキュリティー性と簡単スタート

New 新型セキュリティー機能

- タッチパネルに任意4-7桁の数値を入力でエンジンが始動します
- スマートフォンやCat®キーに内蔵されたBluetooth®通信機器を車両登録すると、**パスワードを入力せずスキップスタート**できます
- オペレータごとに**パスワードやBluetooth®セキュリティーの設定が可能です(最大50件)**



プッシュ式エンジンスタートボタン



セキュリティー解除パスワード入力画面



Bluetooth®に接続し専用キーで認証
Bluetooth® FOBキー(部品はオプションになります)

安全性と快適性の両立

リアビューカメラ&右側カメラ・モニタの充実

- クリアに映し出す新型モニターとカメラを標準装備**
死角のカウンタウエイト接近時にも大きく繊細に画像を映し出します
- 360度ビューカメラをオプション設定**
標準のリアビューカメラに加え、4点カメラを使った360度ビューにより視界性・安全性を高めます
当該オプション選択時にはモニターは高解像度10インチ大型モニターを装着します



ウエイト直下まで映し出すリアビューカメラ&右側カメラ



360度ビューモニター表示イメージ

安全性・視界性向上

- 右側約10%・正面約6%視界性が向上しました(320E比較)
- 後方窓は大きく緊急脱出窓機能も兼ねています
- ROPS構造標準装備です
- LEDライトを標準装備
夜間作業など安全を高めました



LEDライト点灯



右側視界・ガラス



後方視界・ガラス



※写真はデラックスキャブ

タッチスクリーンモニターも大きく快適なキャブ内

マシンガイダンス

現場に応じて選択できるマシンガイダンス

マシンガイダンスは

目標設計施工面
どおりに施工できるよう
ナビゲートする機能

お客様のニーズの度合い
によって選べる幅広い
ラインナップ

※アップグレードにて
グレード3Dへ対応可能

標準装備	アップグレード可能※	専用仕様機	アップグレード可能※	専用仕様機
2D ベーシック		2D アドバンス		グレード3D
<ul style="list-style-type: none"> ▶ 取扱が容易で追加機器が不要 		<ul style="list-style-type: none"> ▶ 設計データの取込不要 ▶ 画期的なモニタでの設計 		<ul style="list-style-type: none"> ▶ i-Construction対応 ▶ 施工軌跡も随時記録可能 

3Dアップグレード	複雑/アップグレードコスト大	容易/アップグレードコスト小	—
得意な地形	単純な地形	やや複雑な地形	全て
設計図面	2D/データ不要		3D/データ必要
GPSキャリブレーション	不要		必要
丁張り	必要最低限		不要
検 測			

2D ベーシック

単純な地形には、シンプル & スピード設定

- 確実に目標設計施工面になるようガイドするのでやり直し作業が大幅に減少
- やり直し作業の減少でオペレータの疲労を軽減
- 経験や勘に頼らず作業できるので経験の少ないオペレータでも作業品質が安定

直線的な施工面を整形するだけであれば
2Dベーシックが最適

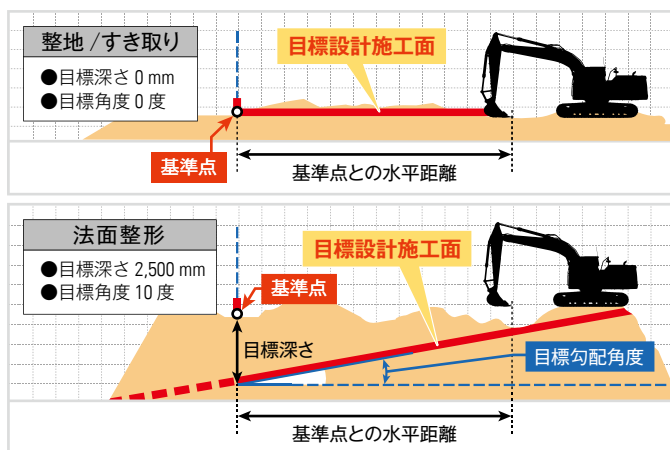

設定は簡単!
すぐに現場で使用でき、スマート

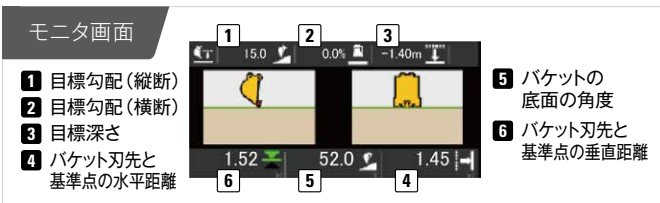

2D アドバンス

標準機 (2Dベーシック)より進化した優れた操作性・利便性

- モニタ画面に直接設計面を描け、ガイダンスまで完結
- 直線的な施工面だけでなく、凹凸のある施工面でも設計可能
- データの取り込みが不要ですぐに現場で使用可能

凹凸のある複雑な施工面でも対応可能

モニタ画面で直接描ける簡単設計

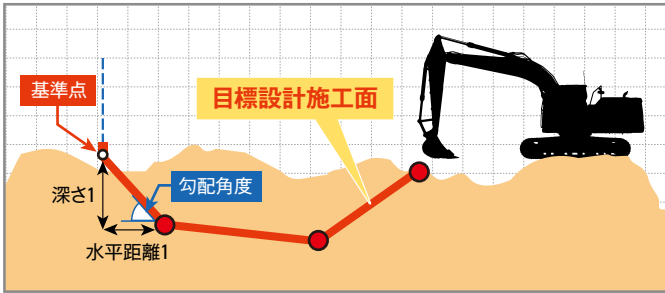

設計から施工ガイダンスまで

ひとつのモニタ画面で完結

簡単、スピード設定を実現

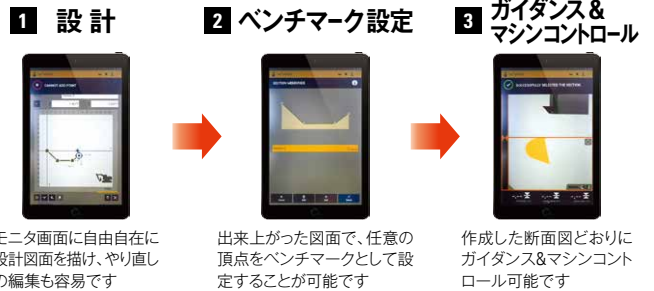

選べる設計方法

1 指で断面図を描く

- 指一本で描けるグランドデザイン
- ▶ モニタ画面に直接タッチし、ドラッグをして点と線をつなぐだけで図が描けます
 - ▶ 描いた線の付近には常に水平距離や高さが明確に表示されるので安心です
 - ▶ 高さや勾配角度を直接数値入力することも可能です
 - ▶ スマホ感覚で設定することが可能です



2 アタッチメントで断面図を描く

- 作業装置を動かすだけで描く
- ▶ 機械を動かすだけで図が描けます
 - ▶ 実際の作業イメージをそのまま図にできます



バケットを動かします



モニタ画面に設計図が描かれます

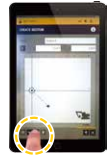

停止ポイントで機械を止め、保存します

グレード3D

最先端の3D施工を可能にした専用マシン

- 3D施工に必要な機器を全て搭載
- i-Constructionに完全対応
- VisionLink®との連携で施工管理もより容易に

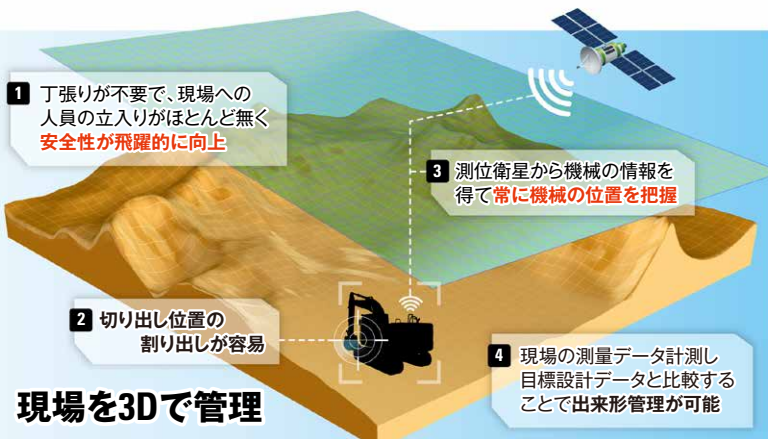

モニタ画面

状況に応じてレイアウト変更



- ① 画面多様な角度から現場の状況を確認できます
- ② 施工中にバケットの側面図で施工品質を確認できます
- ③ 現場全体の状況詳細を確認できます

3D 機器構成

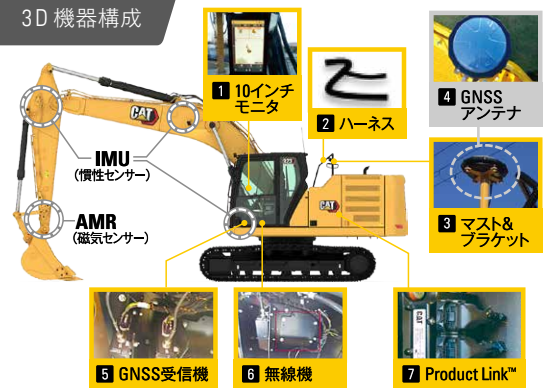

マシンコントロール

油圧を制御してブームやバケットをコントロール

オペレータの運転操作をサポートする機能です

- 経験が浅くても簡単に作業でき、作業品質が安定
- やり直し作業や微調整が減り、作業時間が大幅に短縮
- オペレータの作業負担が大幅に減り、疲労を軽減

モニタ画面

- 1 バケットアシスト
 - 2 グレードアシスト
 - 3 ブームアシスト
 - 4 旋回アシスト
- 緑色 = 機能 ON



左ジョイスティックのみ使用して楽々操作 ※レバーパターンがJIS規格の場合



マシンコントロール OFF

法面整形や水平引きではバケット、ブーム、アームを絶え間なく操作

左右のジョイスティックを両手で操作



マシンコントロール ON

法面整形や水平引きではアーム引きの操作を行うだけで、作業が完了

左のジョイスティックを片手で操作

1 バケットアシスト バケットの角度を常に維持

経験の少ないオペレータでも作業品質が安定

[バケット・リコール機能]

バケットの角度を記憶させた角度に復帰



ブーム・アームを動かしてもバケットの角度を維持



2 グレードアシスト

バケット刃先での法面整形や整地作業を制御

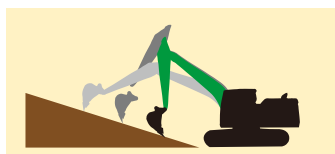

法面整形コントロール

目標設計施工面どおりに施工できるよう、ブームとバケットをコントロール。オペレータの操作はアーム引きのみ



掘り過ぎ防止コントロール

ブームを自動でコントロールし、目標設計施工面より掘り過ぎないようにコントロール

バケットアシスト & グレードアシスト

バケットの底面での法面整形や整地に最適

法面整形コントロール



掘り過ぎ防止コントロール



3 ブームアシスト

ブームをコントロールして機体の浮き上がりを回避

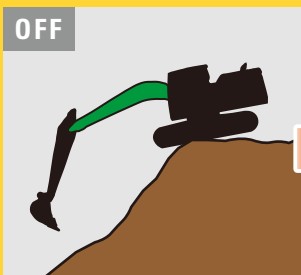

前方に負荷がかかってバランスを崩し機体が浮き上がり危険

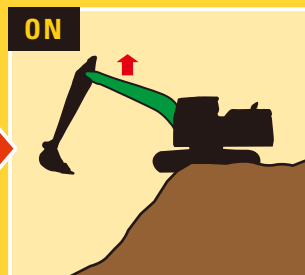

バランスを崩す前に自動でブームを上げて機体の浮き上がりを回避

4 旋回アシスト

旋回角度を設定し、自動停止。繰り返し作業に最適

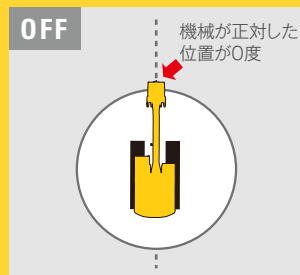

設定角度を右45度に設定。左への旋回も設定可能

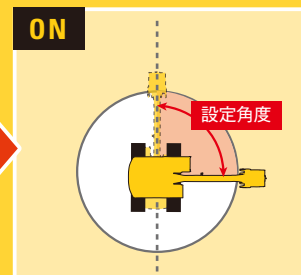

設定角度で自動停止。レバーを中立に戻せば再び旋回可能

リアルタイムで正確な計量

ペイロードは、積載する材料の重さを量る機能です。リアルタイムでモニター画面にバケット内の重量とトラック積載量が表示され、重量を確認しながら作業可能です。

■ 積み作業を止めることなく計量できるため、作業時間は計量が必要としない積み作業と変わりません

積載効率を最大化

- 積み不足が解消され、積載効率を最大化できます
- 過積載を防止できます
比重が異なる材料を積む場合でも、容量に惑わされず正確に計量できます
- Tip-offモードにより、最終積み時にトラックへの目標精機裁量に到達するまでの微調整が容易に行えます

Tip-off 機能

モニターでの設定不要

Tip-off機能は、最終積み時の目標積載量に大きな誤差なく合わせられる最適の機能です

従来の方法とは異なり、計量時間が大幅に短縮され、目標どおり正確な積み込みが可能です

パイルモード・トラックモードの2つのモードがあり、オペレータのフィーリングに合わせた作業が可能です

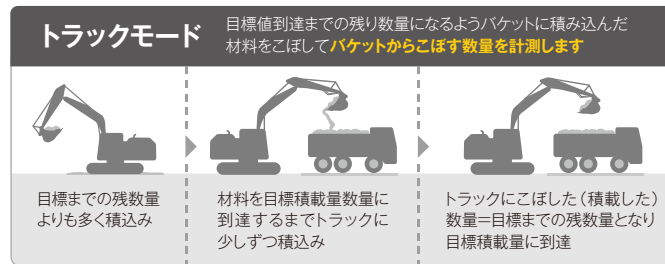
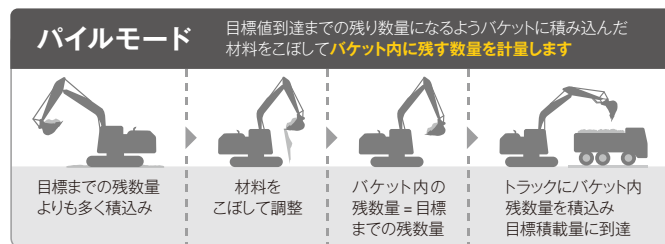
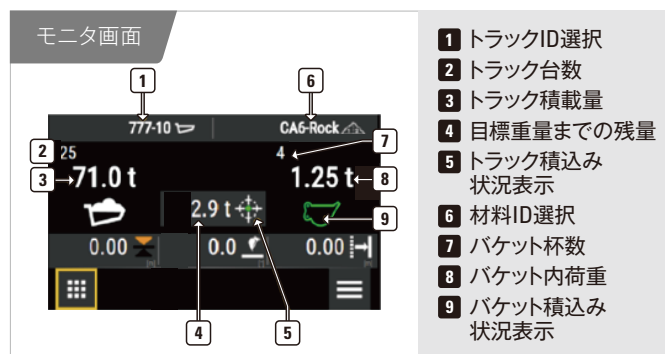

E-フェンス

作業範囲を制限し、安全を確保

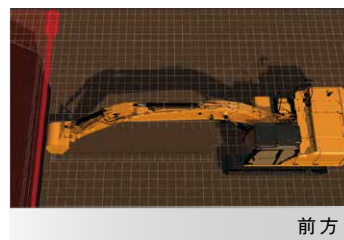
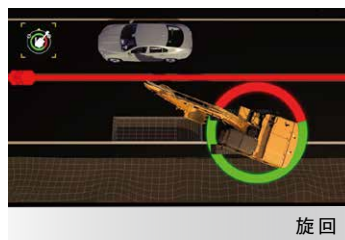

E-フェンスは、「高さ」「深さ」「前方」「キャブ(干渉防止)」「旋回」の作業範囲を制限し、制限範囲に近づくと自動静止します

安全性の向上

- 対人事故を未然に防げます
- 安全確保のための機械周辺への人員配置が不要です
- 危険物への接触も未然に防ぎ、オペレータを守ります

コストの低減

- 機械損傷による休車時間を無くすことにより、現場コストを最低限に抑制することができます
- 物損事故を未然に防ぎ、トラブル回避につながります
- オペレータが安心して作業ができ、作業効率がよくなります

テクノロジー装備一覧

●は標準
○は専用仕様機 & アップグレード

マシンガイダンス	2Dベーシック	●
	2Dアドバンス	○
	グレード3D	○
マシンコントロール	旋回アシスト	●
	ブームアシスト	●
	バケットアシスト	●
	グレードアシスト	●
ペイロード		●
E-フェンス	高さ/深さ/旋回/キャブ干渉/前方	●

※アタッチメントモード使用時Eフェンスはご使用できません

安全と効率を追求したメンテナンス

メンテナンスが安全で非常にやり易い

New 機体上面へのアクセス向上

- 業界初、右側燃料タンク部からの**上面アクセス**を実現しました
- エンジンルームへのアクセスがより安全になり**日常点検が容易**に行えます

New 樹脂製燃料タンクの採用

- 昇降階段や右側視界確保のために柔軟なデザインが可能な樹脂製タンクを採用しました
- ISO規格『**非金属製燃料タンクの性能要求事項**』（耐火・耐熱・対衝撃・強度・高負荷）に適合し、安全性は十分に確保しています

新たなグラウンドレベルメンテナンス実現

交換・清掃・確認などが昇降なく地上から可能なもの

- 尿素水タンクへの補充・ゲージチェック
- 一体型プレクリーナ・エアクリーナ取外
- エンジンオイルレベルチェック
- 燃料エレメント交換・水抜き作業
- 作動油レベルチェック
- 作動油ドレンスクリーン清掃・交換
- エアコン外気フィルタ取外・清掃
- 24Vバッテリーのアクセス・チェック
- 尿素水バージランプチェック
- 冷却水レベルチェック
- ラジエータ類 外側からのチェック・清掃



右側から乗降可能



メンテナンスをしやすいフィルタ・エレメント類

メンテナンス費用の削減

定期メンテナンス費用最大15%削減実現

(※前モデルシリーズとの数値調査比)

- パイロットポンプ・エレメント類の削減
- エアクリーナ耐久性向上による長寿命化
- マグネット付きドレンスクリーン採用
- 作動油量20%削減
- 各種交換時間の延長

定期メンテナンス・各種交換時間

点検項目	交換時間 323	交換時間 320E
エンジンオイル	500	500
エンジンオイルフィルタ	500	500
燃料スクリーンフィルタ	3,000	3,000
第1燃料フィルタ	500	500
第2燃料フィルタ	500	500
ラジエータ冷却水	12,000	12,000
ハイドロリックオイル	6,000	6,000
リターンフィルタ	3,000	2,000
パイロットフィルタ	—	1,000
ドレンフィルタ	6,000	1,000
走行ドライブオイル	2,000	2,000
旋回ドライブオイル	1,000	1,000
燃料タンクキャップフィルタ	2,000	1,000
尿素水フィルタ	1,500	—
ブローパイガスフィルタ	2,000	1,500
グリスアップ (バケット周辺)	100	100
グリスアップ (バケット以外)	500	500



尿素水もグラウンドレベルから



一体型プレクリーナ&エアクリーナ



エンジンオイルもグラウンドレベルからチェック可能

車両管理をクラウドサービスでサポート

MY.CAT.COM

MY.CAT.COMは車両情報管理システムです

お客様の保有車両情報を一元化し、パソコン・タブレット・スマートフォンでいつでも確認することができます。「見える化」によって日々の保有機械管理をサポートし、効率的な稼働に貢献します

当該クラウドシステムご利用には申込手続きが必要となります
Cat®車両をご購入・保有のお客様はどなたでも利用可能です

予防メンテナンスでは、日本キャタピラーでの定期メンテナンスの他お客様自身で行なうメンテナンスも登録することができます
メンテナンスやサービス情報を把握することで配車などのスケジュールを組みやすく休車防止にもなり、現場での効率的な使用や車両配備に役立ちます

PL※ 搭載車は1日1回、車両リストや予防メンテナンスの他、アラート（警告など）情報や稼働情報を自動で更新します

※ PL (Product Link™) は携帯 / 衛星通信網を使った車両遠隔管理システムです

お客様

保有車両リスト

- ▶ 車両リスト一覧管理
- ▶ シリアル/サービスメーター通信状況把握

メンテナンス履歴

- ▶ 過去修理情報
- ▶ メンテナンス・オイル交換実施履歴

予防メンテナンス

- ▶ 定期メンテナンス実施時期確認
- ▶ 自己メンテナンス登録

リコール等サービス情報

- ▶ 販売店より発信される特定サービス情報確認

(((MY.CAT.COM による情報共有)))

アラート情報

- ▶ 車両に発生した即時警告情報等確認

サービスメータ情報

- ▶ 1日稼働時間情報
- ▶ 累積稼働時間情報

位置情報

- ▶ 車両稼働位置確認

燃費情報

- ▶ 1日平均燃費情報
- ▶ 累積稼働燃費情報
- ▶ アイドリング時間情報

PL ※ 搭載車両が確認できる情報

日本キャタピラー

生産管理

- ▶ 車両サイクルタイム確認
- ▶ 積み込みサイクル状況

施工管理

- ICT利用による
- ▶ 施工管理
 - ▶ 施工履歴情報
 - ▶ 出来形管理

安全管理

- ▶ 車両運行・稼働情報
- ▶ 車両接近情報
- ▶ シートベルト着用情報

VisionLink® Unified Suite

VisionLink®は現場総合管理システムです

機械の稼働状況や運転情報だけでなく、施工管理や生産性・安全性の情報を確認・管理することができます。施工現場とお客様オフィスをリアルタイムに結び、行き届いたマネジメントをサポートします

※ VisionLink®のご利用は別途、日本キャタピラーとのCVAサービス契約が必要となります。詳しくは最寄の営業所までお問い合わせください

安心のサポート体制

無償販売店新車延長保証プログラム

無償販売店新車延長保証プログラムは、延長保証とメンテナンスをセットにした保証プログラムです
このプログラムは特定特殊自動車排出ガス2014年基準適合車を新車ご購入時にご提供します

〈無償〉 販売店新車延長保証

3年以内で、パワートレイン+ハイドロリック+テクノロジーの保証対象に材料又は欠陥品が認められた場合は無償で交換・修理します

※取扱説明書等に示す正しい運転取扱い・点検整備が行われていなかった場合、純正部品並びにキャタピラー社が推奨する油類類を使用していなかった場合には保証されません

〈無料メンテナンス〉

エンジンオイル、エンジンオイルフィルタ、燃料フィルタ、オイル分析 (SOS) を次のいずれか早い方で最大4回交換します

- 1 稼働500時間ごとに2,000時間まで
- 2 6ヵ月ごとに2年まで

※稼働が2,000時間未満であっても納車後、最長2年で終了となります ※レンタル用に購入された建設機械にはご提供できません

新車Vサポート

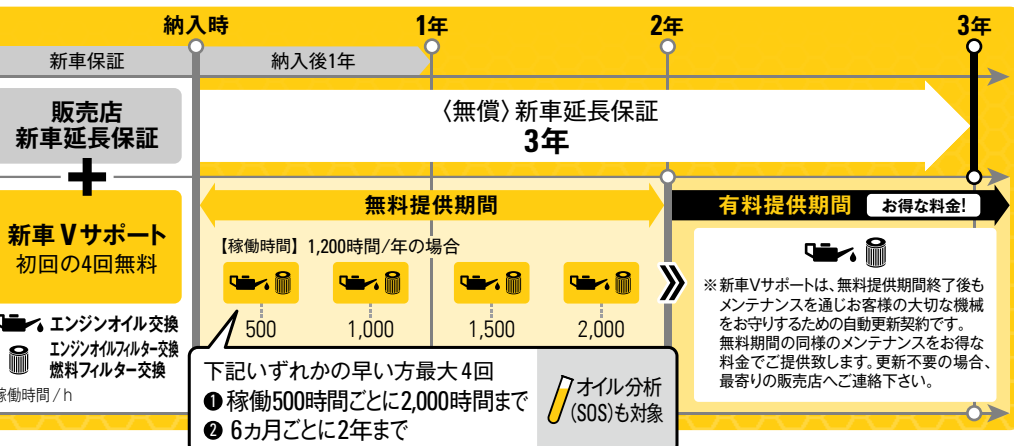

〈有償延長保証〉

お客様のニーズに合わせて保証期間を延長できます

最長5年又は10,000時間どちらか先に達した期間内で、保証対象に材料又は欠陥品が認められた場合は無償で交換・修理します

- パワートレイン
- パワートレイン+ハイドロリック
- パワートレイン+ハイドロリック+テクノロジー
- プレミア

の4つ保証範囲から選べます

※機種によって加入できるプラン・期間・金額が異なります

※詳しくはお近くの営業所にお問い合わせ下さい

装備品 ●は標準装備、○はオプション、×は選択不可もしくは設定なし

		標準仕様	SC仕様	HD仕様
エンジン	装着エンジン(排気量)	C7.1 ACERT™ (7.0ℓ)		
	ターボ	シングルターボ		
	環境対応	DPF + 尿素SCR		
	オートアイドルリングストップ	●		
	電動冷却ファン	●		
	リバースファン機能	●		
	エンジン制御モード (エコ、スマート、パワー)	●		
	ラジエータスクリーン	○		
下部走行体	スタンダード	×		
	ロングクローラ	●		
シュー幅	600mmシュー	●		
	700mmシュー	○		
	790mmシュー	○		
ブーム・アーム	5.7m標準ブーム	●	●	×
	5.7m強化ブーム	×	×	●
	2.9m標準アーム	●	●	×
	2.9m強化アーム	×	×	●
足回り・フレーム	ボトムガード	●	●	×
	強化型ボトムガード	×	×	●
	スイングフレーム	●	●	×
	強化型スイングフレーム	×	×	●
	トラックフレーム	●	●	×
	強化型トラックフレーム	×	×	●
油圧・作業装置	ショベルクレーン	×	●	○
	共用配管	○	○	●

		標準仕様	SC仕様	HD仕様
油圧・作業装置	中圧配管	○		
	ピングラバ用QC配管	○		
	EHメインコントロールバルブ	●		
	1WAY/2WAY自動切替	●		
	4WAYボタンチェンジャ	●		
カウンタウエイト	標準ウエイト(4.2t)	●	●	×
	増量ウエイト(5.4t)	×	×	●
キャブ	デラックスキャブ	●		
	プレミアムキャブ	○		
	LED左右ブームライト	●		
	LEDキャブライト	●		
テクノロジー	2Dマシンガイダンス	●		
	マシンコントロール	●		
	ペイロード	●		
	E-フェンス	●		
	2Dアドバンス	○		
	グレード3D	○		
	追加テクノロジーモニタ	○		
セキュリティ	タッチパネルパスワード	●		
	Bluetooth®レシーバ	●		
カメラ&モニタ	10インチモニタ	●		
	リアビューカメラ&右側カメラ	●		
	360度ビューカメラ	○		
電気系統	バッテリー(標準)	●		
	バッテリー(寒冷地用)	○		

HD (ヘビーデューティ)仕様

過酷な作業環境(解体・碎石・産廃など)に対応した、強化型仕様機です



ショベルクレーンを
オプションでご用意

HD仕様機

HD仕様明細 (標準装備品)

- 増量カウンタウエイト (5.4tウエイト)
- 強化型ベースフレーム
- 強化型5.7mブーム
- 強化型2.9mアーム
- 強化型バケット
- スカイライトハッチ
- 共用配管

HD仕様対応 部品オプション

- 共用配管左右ペダル
- 中圧配管
- プレーカリターンフィルタ
- サイドラババンパ
- FOGSガード(天井ガード)
- フロントガラスフルガード(メッシュ)
- フロントガラスハーフガード

※その他、お客様の現場ニーズに合わせた各種改造やガード類を準備しております。詳細は販売店の営業所・担当までお問い合わせください

キャブ装備品 ●は標準装備、○はオプション、×は選択不可もしくは設定なし

	標準装備	オプション選択
	デラックスキャブ	プレミアムキャブ
ROPS・騒音低減キャブ	●	×
ROPS・高度騒音低減キャブ	×	●
高解像度10インチLCDタッチスクリーンモニタ	●	●
高解像度10インチLCDタッチスクリーンモニタ& 2Dアドバンス・グレード3D専用 追加モニタ(10インチ)	○	×
レインプロテクタおよびキャブライトカバー (360度ビューシステム専用)	○	○
フルオートエアコン	●	●
モニタ操作用ジョグダイヤルおよびショートカットキー	●	●
プッシュボタンエンジンスタート	●	●
コンソール高さ調整(無段階・工具不要)	●	●
エアサスペンションシート	●	●
シートベルト(51mm幅)	●	●
シートヒーター	●	●
シートベンチレーター	×	●
チルトアップ式左側レバーコンソール	●	●
Bluetooth®搭載ラジオ(USBポート付)	●	●
12V電源ソケット	●	●
書類収納スペース	●	●
ドリンクホルダ	●	●
開閉式2ピースウインドウ	●	●
上部ラジアルワイパ(ウオッシャ付)	●	×
バラレルワイパ(ウオッシャ付)	×	●
開閉式ポリカーボネートスカイライトハッチ	●	●
LED式室内灯	●	●
フロントウインド サンスクリーン(ロールカーテン式)	●	●
リアウインド サンスクリーン(ロールカーテン式)	○	●
回転灯装着用コネクタ	●	●
フロアマット(水洗い可)	●	●

ディーラ装着部品・アタッチメント (詳細は各担当営業所・セールスへお問い合わせください)

キャブ	セキュリティ	電気系統	ガード
フロントガラス ロアワイパ	Bluetooth®キーFOB	ジャンプスタート配線	スイベルガード
アタッチメント操作フットペダル(左右)		LEDプレミアムライトパッケージ	サイドラバーバンパ
レインプロテクタ			FOGSガード
キャブライトカバー			フロントガラスハーフガード(メッシュ式)
			フロントガラスフルガード(メッシュ式)

作業範囲

	ブーム 5.7m アーム 2.9m (標準仕様 HD仕様)
1 最大掘削深さ (mm)	6,640
2 最大床面掘削半径 (mm)	9,780
3 最大掘削高さ (mm)	9,440
4 最大ダンプ高さ (mm)	6,480
5 最小ダンプ高さ (mm)	2,250
6 最大垂直掘削深さ (mm)	5,990

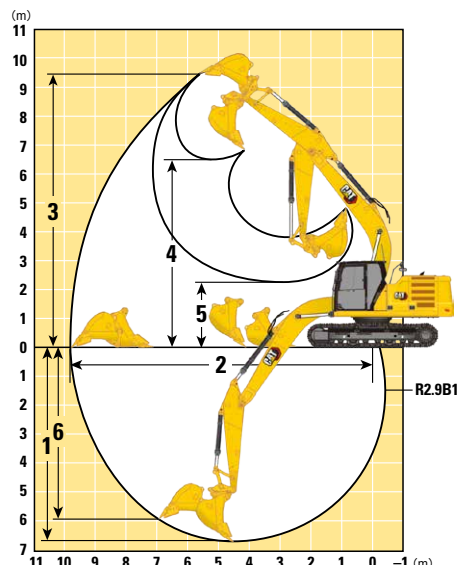

バケット選択 ●は標準装備、○は選択可

	リンケージ	ピンオン式		ピングラカブラ装着	
		標準仕様	HD仕様	標準仕様	HD仕様
標準型	0.8m ³ (1,130mm/A80)	○	○	○	○
	0.9m ³ (1,240mm/A80)	○	○	○	○
	1.0m ³ (1,330mm/A80)	●	○	●	○
強化型	0.8m ³ (1,140mm/A90)	○	○	○	○
	0.9m ³ (1,240mm/A90)	○	●	○	●

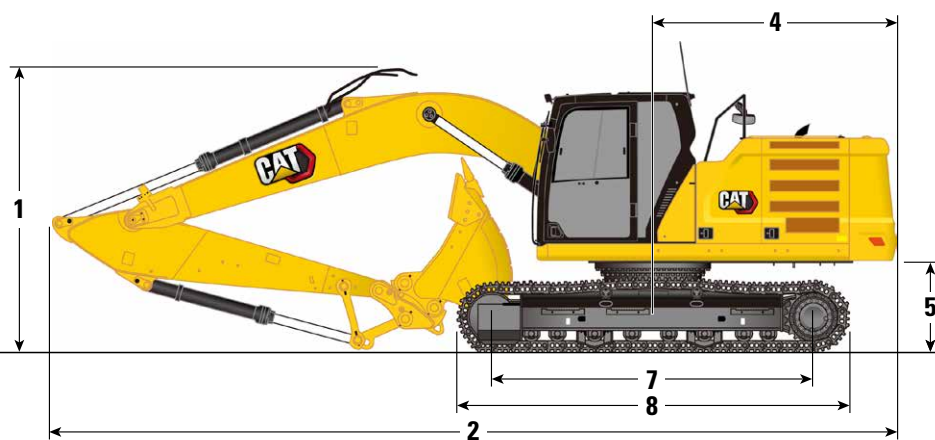

仕様値

	標準仕様	HD仕様
運転質量 (kg)	22,500	24,480
バケット (標準設定・幅/ツース) (m ³)	1.0 (1,330mm/A80)	強化型0.9 (1,240mm/A90)
メインシステム最大流量 (ℓ/min)	429	
最大圧力《装置》 (kPa)	35,000	
最大圧力《走行時》 (kPa)	34,300	
最大圧力《旋回時》 (kPa)	26,800	
エンジン	C7.1 ディーゼルエンジン	
内径 (mm)	105	
行程 (mm)	135	
定格出力 (kW)	128.5	
定格回転数*1 (rpm)	2,200	
排ガス規制適合技術	尿素SCR+DPF	
燃料タンク容量 (ℓ)	345	
冷却水 (ℓ)	40	
エンジンオイル交換容量 (ℓ)	25	
作動油 (全容量) (ℓ)	234	
作動油タンク容量 (ℓ)	115	
尿素水タンク容量 (ℓ)	41	

*1 ISO9249に基づきレーティングされたファン、エアクリーナ、排気システム、オルタネータなどのエンジン補器のみの状態の数値です

寸法

	ブーム 5.7m アーム 2.9m	
1 車両高さ (バケット装着時) (mm)	3,160	
2 車両長さ (バケット装着時) (mm)	9,530	
3 上部旋回体全幅 (ミラー含まず) (mm)	2,780	
4 後端旋回半径 (mm)	2,830	
5 カウンタウエイト下端高さ (mm)	1,050	
6 最低地上高 (mm)	470	
7 タンブラ中心距離 (mm)	3,650	
8 トラック全長 (mm)	4,450	
9 履帯中心距離 (mm)	2,380	
10 全幅 (トラック全幅)	600mmシュー (標準) (mm)	2,980
	700mmシュー (オプション) (mm)	3,080
	800mmシュー (オプション) (mm)	3,170

*すべての寸法・作業範囲は概算であり、バケット・仕様等の選択により変わります

日本キャタピラー合同会社

(カタログお問合せ先)

〒164-0012

東京都中野区本町1-32-2 ハーモニータワー

TEL. 03-5334-5658

FAX. 03-5334-5660

(HPアドレス) <http://www.nipponcat.co.jp>



本機をご使用の際は、必ず取扱説明書をよく読み、正しくお使いください
故障や事故などを防止する為、定期点検を必ず行ってください

お問い合わせ先